

# JUSKYS Výsuvná boční zástěna

## NÁVOD K MONTÁŽI



### **Rychlé připojení**

[Seznam dílů pro boční markýzu](#)

[Instalace boční markýzy](#)

### **Obsah**

[Obsah](#)

[Zavedení](#)

[Bezpečnostní a varovné pokyny](#)

[Zamýšlené použití](#)

[Čištění a péče](#)

[Údržba](#)

[Likvidace](#)

[Seznam dílů pro boční markýzu](#)

[Obecné informace o instalaci boční markýzy](#)

[Instalace boční markýzy](#)

[Poznámky](#)



## Montážní návod boční markýza

Číslo produktu

25411 béžová 300 x 180 cm | 25412 tmavě šedá 300 x 180 cm  
25413 béžová 300 x 200 cm | 25414 tmavě šedá 300 x 200 cm  
25416 béžová 300 x 160 cm | 25415 tmavě šedá 300 x 160 cm



1. Zavedení .....	3
2. Bezpečnostní a varovné pokyny .....	3-4
3. Určené použití .....	5
4. Čištění a péče .....	5
5. Údržba .....	5
6. Likvidace .....	5
7. Seznam dílů pro boční markýzu .....	6
8. Obecné informace o instalaci boční markýzy .....	7
9. Instalace boční markýzy .....	8-10
10. Poznámky .....	11

## Vysvětlení symbolů



Před použitím si přečtěte návod k použití!



Mezinárodní symbol recyklace, označuje materiál vhodný k recyklaci.



přeškrtnutá popelnice; tento výrobek nesmí být vyhozen do běžného komunálního odpadu.



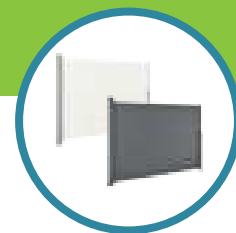

Vážená zákaznice, vážený zákazníku,

děkujeme, že jste se rozhodli pro boční markýzu od společnosti ArtLife.

Děkujeme za projevovanou důvěru a přejeme vám, abyste s boční markýzou měli co nejvíce radosti.

## **Důležité: Před montáží si bezpodmínečně přečtěte tento návod k použití**

Po vybalení výrobku si prosím udělejte čas a v klidu si tento návod pečlivě přečtěte. Návod k použití obsahuje důležité informace. Pouze pokud budete přesně dodržovat všechny uvedené pokyny, budete mít z této boční markýzy dlouhou dobu radost.

Návod si pečlivě uschovejte pro budoucí použití. V případě prodeje předávejte návod k použití také novému majiteli.

## **Důležité: Zkontrolujte také, zda zásilka není poškozená a zda je kompletní**

Ihned po obdržení zásilky zkontrolujte, zda jsou všechny součásti kompletní a nepoškozené. Pokud jsou některé součásti poškozené nebo chybí, kontaktujte nás prosím neprodleně. Pozdější reklamace nebudou akceptovány.

Boční markýzu smíte rozložit pouze v případě, že jsou k dispozici všechny její části a jsou zcela nepoškozené. V případě poškození boční markýzu v žádném případě nepoužívejte.

## 2. Bezpečnostní a varovné pokyny

S výrobkem se smí zacházet pouze v technicky bezvadném stavu, v souladu s jeho určením, s ohledem na bezpečnost a rizika a při dodržování tohoto návodu. Poruchy, které by mohly ohrozit bezpečnost, je třeba neprodleně odstranit.

Jelikož se jedná o výrobek pod tlakem pružiny, musí být aretační mechanismus vždy pevně ukotven, aby se zabránilo zpětnému vymrštění tažného profilu! Nedostatečné ukotvení může vést k poškození nejrůznějších prvků a ke zranění osob.

Příložený montážní materiál je pouze orientační a je určen a musí být použit výhradně pro následující podklady:

- Beton C20/25
- Plné cihly
- Pórobeton
- Vápencové pískovcové cihly
- Děrované cihly

## 2. Bezpečnostní a varovné pokyny

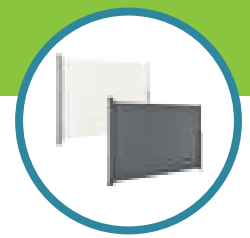

V případě odlišných nebo nedefinovatelných podkladů je třeba použít odpovídající jiný montážní materiál. V tomto ohledu je nezbytné se poradit s příslušným odborným personálem nebo řemeslníkem na místě. Použití přiloženého montážního materiálu na jiných podkladech, než jsou uvedeny, zbavuje výrobce jakékoli odpovědnosti.

Před vrtáním je třeba zkontrolovat, zda se v místě vybraném pro upevnění nenacházejí skryté elektrické, vodovodní, plynové nebo jiné rozvody.

Markýza slouží jako ochrana před sluncem a jako clona proti pohledům, nikoli jako ochrana před povětrnostními vlivy. Při náhlém nárazu větru a bouři je třeba ji zasunout, stejně tak při dešti a sněhu.

Boční markýza je navržena a vyrobena v souladu s normou DIN EN 13561.

Při montáži nebo obsluze však může nedodržení tohoto návodu vést k nebezpečí či poškození různých prvků a k ohrožení zúčastněných osob.

Před uvedením boční markýzy do provozu je nutné odstranit všechny předměty (např. nářadí, židle atd.), které se nacházejí v dosahu boční markýzy. Osoby se nesmí během zkušebního provozu zdržovat v této oblasti, hrozí nebezpečí v důsledku poruchy a/nebo nesprávného ovládní.

Zajistěte, aby děti boční markýzu neovládaly bez dozoru.

Boční markýzu je třeba zasunout při nepřítomnosti a večer.

Při větru, který je silnější než uvedená větrná třída 1 (mírný vánek, mírný vítr.

Vítr hýbe větvičkami a tenčími větvemi, zvedá prach a volné papíry.

Rychlost 20–27 km/h = 5,5–7,4 m/s) je třeba boční markýzu zasunout.

Podlahovou desku s bezpečnostním uzávěrem smí být upevněna pouze na pevném a nerozpadavém podkladu.

Udržujte malé děti v bezpečné vzdálenosti od boční markýzy, protože by se o ni mohly pokusit přitáhnout nebo na ni vylézt.

Boční markýza je vyrobena z hořlavého materiálu. V její blízkosti proto neumísťujte žádné vařiče ani topidla. V blízkosti boční markýzy nepoužívejte otevřený oheň (např. svíčky, zahradní pochodně, gril atd.). Automatický návrat markýzy může způsobit poranění sevřením.

Třídy odolnosti proti větru:

Markýzy se podle norem DIN EN 13561 a DIN EN 1932-2001 dělí do tříd odolnosti proti větru.

Třídy odolnosti proti větru:	Označení:	Síla větru:	Rychlost větru:
Třída 0	pro tento výrobek nebyly definovány žádné výkonnostní parametry nebo nesplňuje požadavky třídy 1		
Třída 1	mírný vítr	4 (podle Beaufortovy stup.)	20 - 28 km/h
Třída 2	střední vítr	5 (podle Beaufortovy stup.)	29 - 38 km/h
Třída 3	silný vítr	6 (podle Beaufortovy stup.)	39 - 48 km/h

Během vysouvání a navíjení v žádném případě nepouštějte rukojeť markýzy! Vysouvání a navíjení markýzy by mělo probíhat vždy pomalu a opatrně.

V případě deště, větru, špatného počasí nebo když markýzu nepoužíváte, ji v každém případě srolujte! Při mrazu nebo silném větru markýzu nesrolovávejte ani nerozvíjejte – hrozí poškození!

### 3. Určené použití

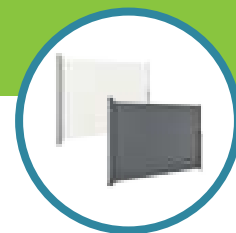

Boční markýza je určena pro soukromé domácnosti a slouží jako ochrana před zvědavými pohledy, ochrana před přímým slunečním zářením a také jako ochrana před větrem do rychlosti stanovené pro větrnou třídu 1.

Při nesprávném použití může dojít k vážnému ohrožení. Dodatečné zatížení tohoto výrobku zavěšenými předměty nebo ovládání nad rámec mechanických omezení může vést k poškození výrobku a ohrožení osob, a proto není přípustné. Výrobce neodpovídá za škody, které z toho vyplynou.

### 4. Čištění a péče

K čištění používejte pouze vlhký hadřík s jemným čisticím prostředkem. Nečistoty lze z plachty markýzy odstranit měkkým kartáčem nebo ručním smetáčkem. Po vyčištění musí plachta markýzy vyschnout.

Pokud je látka markýzy vlhká nebo dokonce mokrá, je třeba boční markýzu co nejdříve vysunout, aby látka mohla vyschnout (hrozí vznik skvrn a plísní, poškození látky markýzy a švů).

### 5. Údržba

Bezpečné a bezrizikové používání boční markýzy lze zaručit pouze tehdy, je-li zařízení pravidelně kontrolováno a udržováno.

Boční markýzu je třeba pravidelně kontrolovat, zda nevykazuje známky opotřebení a poškození na kazetě, držáku, aretaci a plachtě. Pokud zjistíte poškození, pověřte opravou příslušného specializovaného prodejce nebo odborný personál. Boční markýzu, která vyžaduje opravu, nesmí být používána.

### 6. Likvidace



Boční markýzu nevyhazujte do běžného komunálního odpadu! Odneste ji na sběrné místo pro objemný odpad nebo do nejbližšího sběrného dvora.







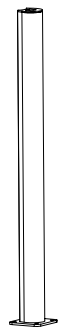

Obalový materiál je recyklovatelný. Obal zlikvidujte ekologickým způsobem a odevzdejte do sběru recyklovatelných materiálů. Do doby likvidace uchovávejte mimo dosah dětí. Při nesprávném použití může obalová fólie způsobit smrt udušením.

## 7. Seznam dílů pro boční markýzu

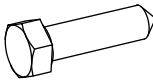

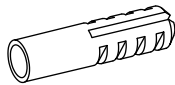
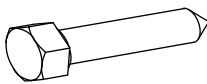
Obecně platí: Nejprve namontujte skříň markýzy a teprve poté sloupek markýzy – tak budete moci lépe určit rozestupy!

Seznam dílů					
	Název		Rozměry	Číslo výrobku	Kusy
A	Kryt markýzy s markýzou		300 x 180 cm	běžová: 2541110 tmavě šedá: 2541210	x 1
			300 x 200 cm	běžová: 2541310 tmavě šedá: 2541410	x 1
			300 x 160 cm	běžová: 2541610 tmavě šedá: 2541510	x 1
B	Sloupky markýzy s upevněním do podlahy		300 x 180 cm	běžová: 2541111 tmavě šedá: 2541211	x 1
			300 x 200 cm	běžová: 2541311 tmavě šedá: 2541411	x 1
			300 x 160 cm	běžová: 2541611 tmavě šedá: 2541511	x 1
D	Hmožděnka		M10 x 50 mm	2541612	x 4
E	Šestihranný šroub		M6 x 50 mm	2541613	x 4
F	Podložka		M6	2541614	x 4
G	Hmožděnka		M10 x 50 mm	2541615	x 4
H	Šestihranný šroub		M8 x 70 mm	2541616	x 4
I	Podložka		M8	2541617	x 4

\* Pokud plánujete montáž markýzy na stěnu obloženou izolačním materiálem, musíte použít šrouby odpovídající délky, které je třeba zakoupit samostatně. V případě potřeby se obraťte na odborníka.

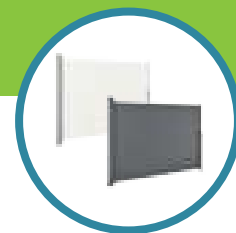

### Die zur Montage benötigten Werkzeuge

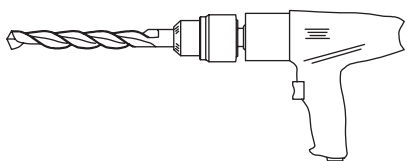

Vrtačka s vrtem do kamene o průměru 10 mm



Měřicí páska o délce nejméně 400 cm

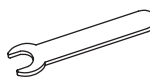

Nastavitelný klíč (rozměr čelistí M10)

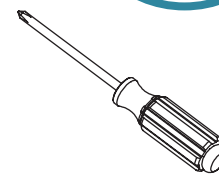

Šroubovák

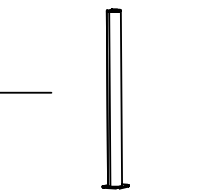
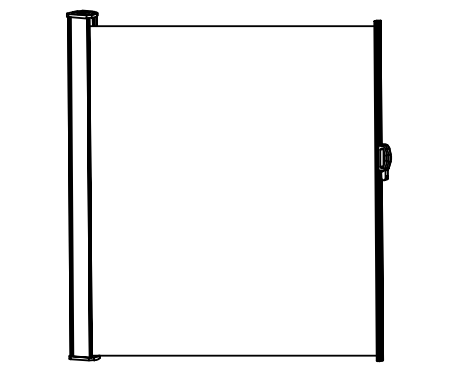
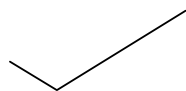
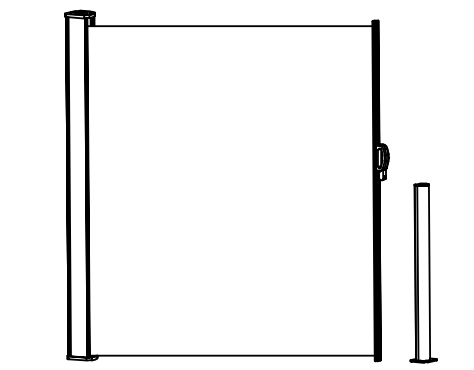

Během vysouvání a navíjení markýzy v žádném případě nepouštějte rukojeť markýzy! Vysouvání a navíjení markýzy by mělo vždy probíhat pomalu a opatrně.

Montáž markýzy zvládnou i zahradníci s běžnými kutilskými dovednostmi. Postupujte prosím přesně podle návodu.

V případě dotazů se obraťte na odborníka.

**Tip:** Než začnete s instalací markýzy, připravte si potřebné nářadí. Zajistěte si bezpečný, volný a suchý pracovní prostor.

- nejlépe / nejbezpečněji se to provádí alespoň ve dvou lidech
- Montáž smí být prováděna pouze s originálními součástmi a šrouby – při nesprávné montáži markýzy hrozí nebezpečí zranění. Při montáži dbejte zejména na ochranu prstů a obličeje – v případě potřeby si prosím nasadte ochranné rukavice a/nebo ochranné brýle.

## 9. Instalace boční markýzy

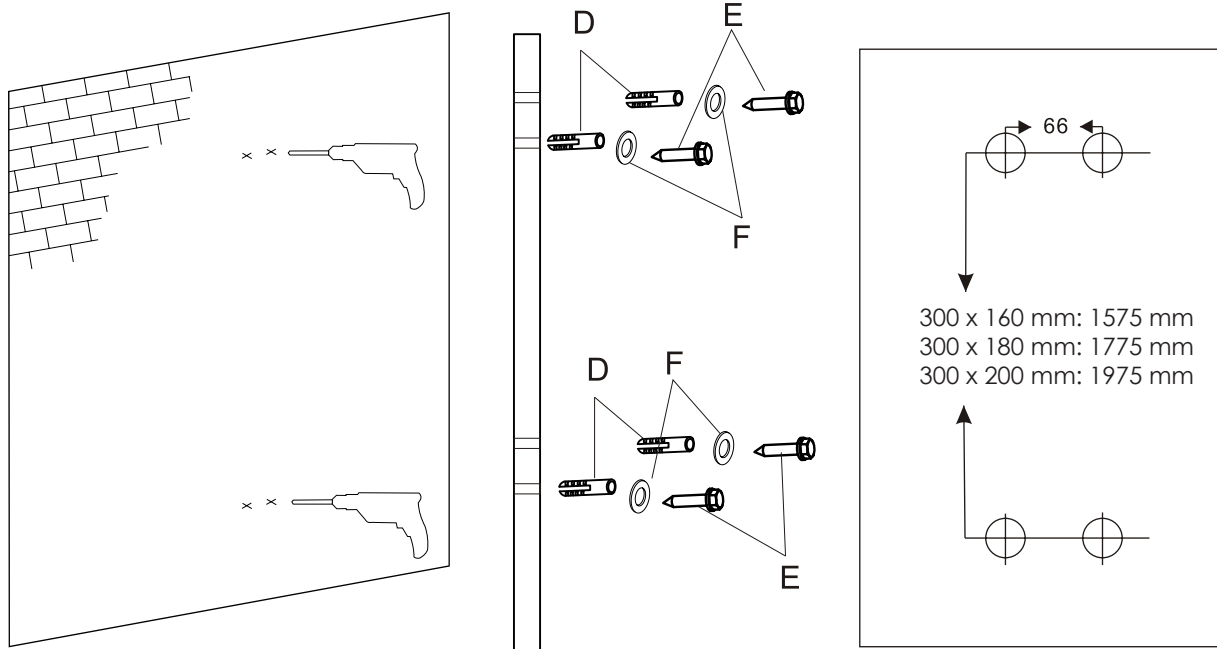

①

Značte na zdivo polohy otvorů pro skříň markýzy s markézou **(A)**.

Do vyznačených míst vyvrtejte otvor o hloubce cca 45 mm pomocí vrtáku do kamene o průměru 10 mm

Nyní vložte hmoždinky M10 x 50 mm **(D)** do vyvrtaných otvorů.

Poté přišroubujte šestihranné šrouby M6 x 50 mm **(E)** s podložkami M6 **(F)** ke zdivu, až dosáhnete vzdálenosti cca 7 mm.

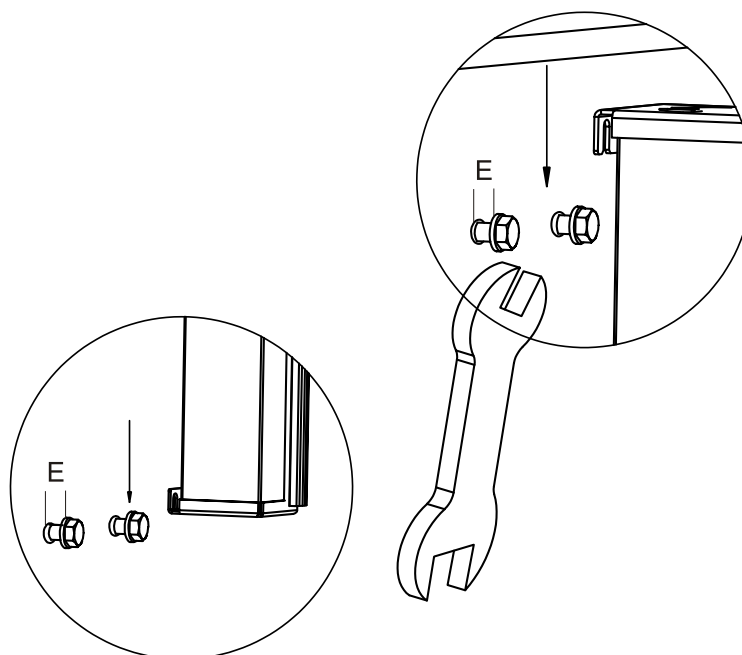

②

Zavěste skříň markýzy s markézou **(A)** shora na šestihranné šrouby M6 x 50 mm **(E)**. Poté šestihranné šrouby M6 x 50 mm **(E)** zcela utáhněte.

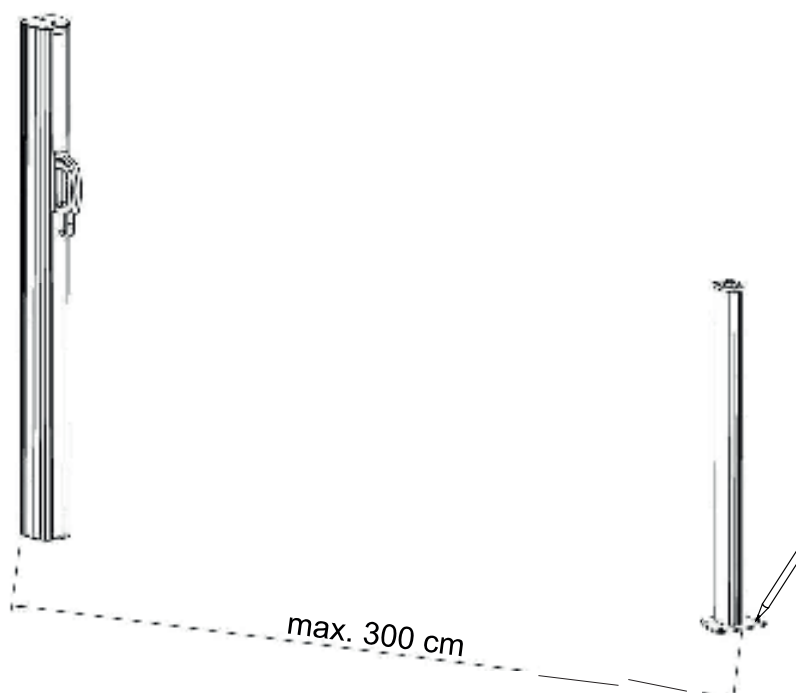

③

Na podlahové desce vyznačte otvory v požadované vzdálenosti (max. 300 cm) od stěny.

**Upozornění: Podstavec a rukojeť boční markýzy musí být přesně v jedné linii. Podstavec smí být namontován pouze na pevném a neodstranitelném podkladu.**

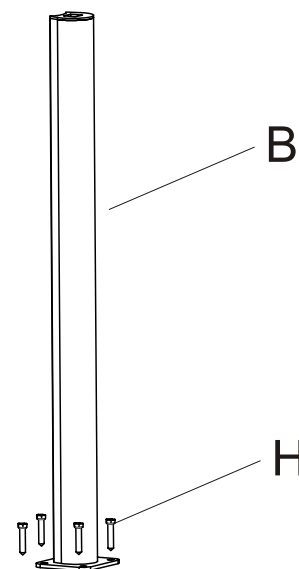
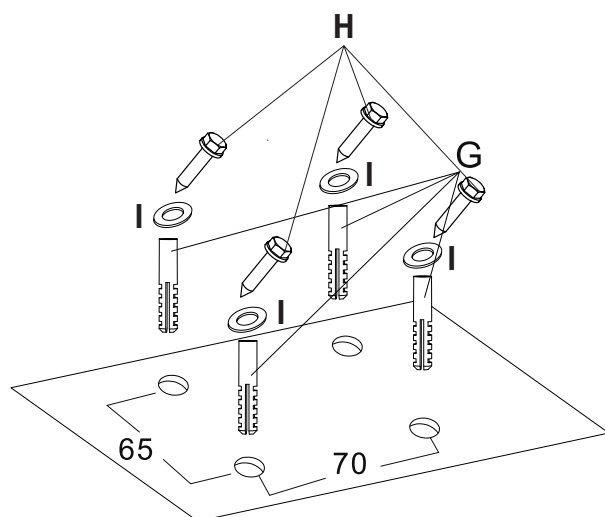

④

Označená místa vyvrtejte vrtákem do kamene o průměru 10 mm do hloubky cca 80 mm.

**Poznámka: Používejte vrtáky a hmoždinky vhodné pro daný podklad.**

Nyní vložte hmoždinky M10 x 50 mm (**G**) do vyvrtaných otvorů. Sloup markýzy s upevněním k podkladu (**B**) pevně ukotvěte pomocí šroubů se zápusťnou hlavou M8 x 70 mm (**H**) a podložek M8 (**I**). Dbejte na to, aby byly šrouby pevně utaženy.

Poznámka: V závislosti na podkladu může být nutné použít jiný montážní materiál (není součástí dodávky).

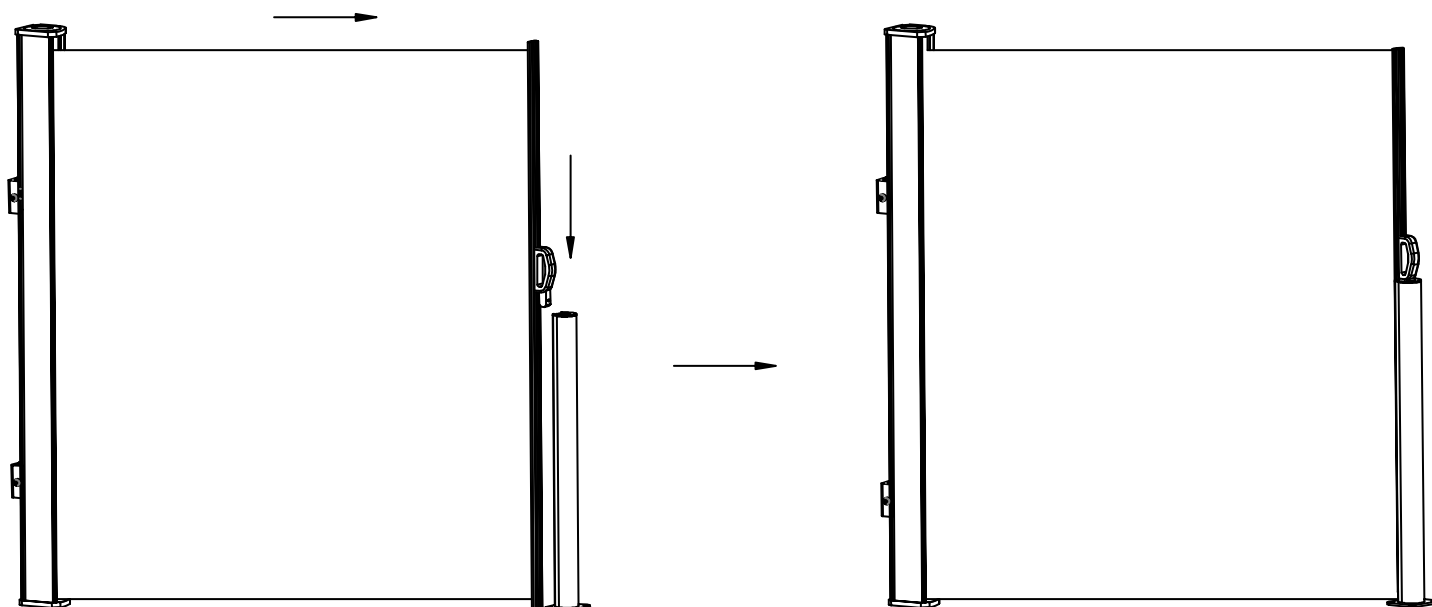

⑤

Při vysouvání nebo zasouvání boční markýzy nepouštějte rukojeť.



Juskys Gruppe GmbH  
Leibnizstr. 1  
38228 Salzgitter  
Germany

E-Mail: [info@juskys.de](mailto:info@juskys.de)



# Andere ManualsLib-Projekte



[www.manualslib.com](http://www.manualslib.com)



[www.manualslib.de](http://www.manualslib.de)



[www.manualslib.es](http://www.manualslib.es)



[www.manualslib.fr](http://www.manualslib.fr)



[www.manualslib.nl](http://www.manualslib.nl)



[www.manualslib.mx](http://www.manualslib.mx)



[www.manualslib.tech](http://www.manualslib.tech) 30+ Sprachen