





NÁVOD K OBSLUZE

Hliníkový stožár na vlajku

VŠEOBECNÁ UPOZORNĚNÍ:

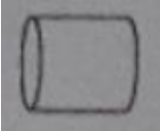
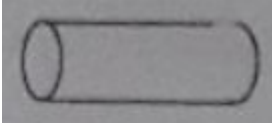
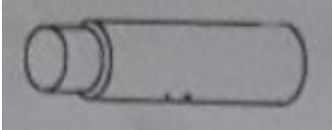
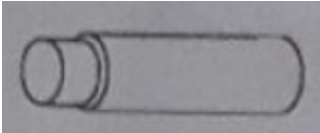
- karton se zbožím si připravte na rovný povrch a opatrně ho otevřete, tak aby nedošlo k poškození zboží uvnitř
- zkontrolujte, že balení obsahuje všechny uvedené díly
- poté všechny díly zkontrolujte, zda žádný z nich nejeví znaky poškození nebo vady • pokud Vám některý díl bude chybět nebo bude vykazovat znaky poškození, tak ihned kontaktujte prodejce, produkt nikdy nesestavujte a nepoužívejte
- pokud sestavíte produkt z vadných dílů a následně dojde k jeho dalšímu poškození apod. nelze na toto poškození uplatnit záruka
- produkt používejte vždy v souladu s jeho primárním účelem, nikdy ne jinak • nejedná se o dětskou hračku, proto by se během jeho sestavení neměli v blízkosti pohybovat děti bez dozoru
- nenechávejte děti s produktem manipulovat bez dozoru
- před montáží si důkladně přečtěte tento návod
- z bezpečnostních důvodů umístěte stožár vždy do volného prostoru, nikdy do těsné blízkosti stromů či budov
- dodržujte bezpečnou vzdálenost od elektrického vedení
- tento stožár není konstruován do extrémního počasí, jako je silný vítr, bouře. Za nepříznivého počasí je nutné stožár uklidit
- z těchto důvodů nedoporučujeme stavět jej na mořském pobřeží či v horských oblastech
- nepoužívejte vlajky větší než 2,25 m²
- vlajku je třeba každých 6 – 8 týdnů stáhnout dolů k očištění, aby se zajistila dlouhá životnost výrobku
- na příslušném úřadě se zeptejte na případné stavební povolení

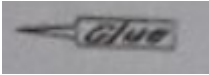
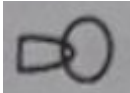
SEZNAM SOUČÁSTEK:

Pouzdro k zapuštění do země		1
Část stožáru I		1
Část stožáru II		1
Část stožáru		4
Šroubky		2
Úchyt na lano		1
Bezpečnostní jezdec		1
Karabina		2
Koncový uzávěr		1
11 m lano		1

Lepidlo není součástí balení!

POTŘEBNÝ MATERIÁL A NÁŘADÍ:

- 1 role silné lepící pásky
- nůžky
- lopata, motyka
- beton
- dřevěná tyč k míchání (asi 1 m)
- vodováha
- šroubovák
- vteřinové lepidlo

KROK 1:

Nejprve složte stožár jen na zkoušku, aby vám byla jasná posloupnost a ujistili jste se, že všechny díly k sobě dobře pasují. Viz obrázek níže.

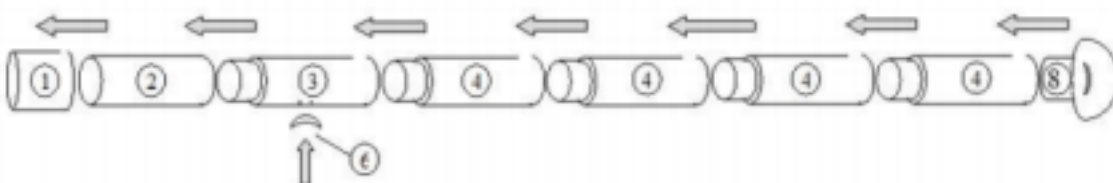

KROK 2:

Aby se při betonování zabránilo proniknutí betonu do pouzdra, jež zapouštíte do země, je třeba jej pevně uzavřít lepící páskou ve všech směrech viz obrázek níže.

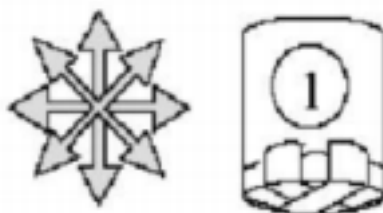

KROK 3:

V závislosti na pevnosti půdy by měla být vykopaná jáma velká přibližně 85 x 85 x 80 cm. Pokud je půda písčitá bude potřeba díra větší.

KROK 4:

Do díry vložte bedýnku bez víka a dna (přibližně 70 x 70 x 80 cm). Můžete použít dřevo, plast nebo velmi pevný karton.



KROK 5:

Spojte spodní část stožáru I s pouzdrum k zapuštění do země. Stožárová část je přelepena lepicí páskou. Nyní naplňte bedněnku betonem. Pozor, abyste pouzdro na stožár v betonu neutopili, pokud by vám do něj beton vnikl, další instalace by se velmi ztížila. Dřevěnou tyčí pohybuje betonem tak dlouho, až se ujistíte, že v něm nejsou žádné vzduchové bubliny.

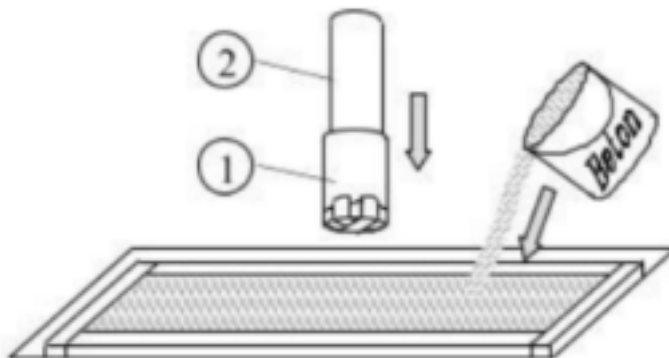

KROK 6:

Aby byla zajištěna kolmá poloha stožáru, je nyní nutné použít vodováhu. I malá odchylka při zapouštění pouzdra do země, může způsobit křivost celého stožáru. Nejprve opatrně odstraňte spodní část stožáru I z pouzdra k zapuštění do země, protože jeho váha by mohla pozici pouzdra ovlivňovat. Poté uhladte povrch základu a nechte beton ztuhnout. K tomu je zapotřebí nejméně 24 hodin.

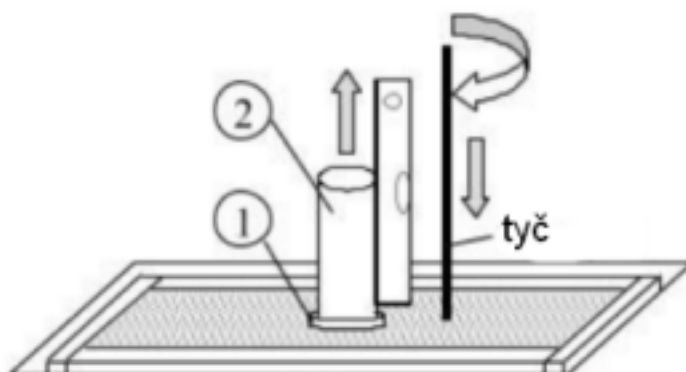

KROK 7:

Na druhou část stožáru připevněte úchyt na lano. Našroubujte opatrně oba dodané šrouby do vyvrtaných děr a pokapejte vchody závitů před naprostým zašroubováním lepidlem. S vteřinovým lepidlem zacházejte opatrně. Nejdříve zalepte jeden šroub a až poté šroub druhý. Pevně utáhněte, pozor na přetočení.

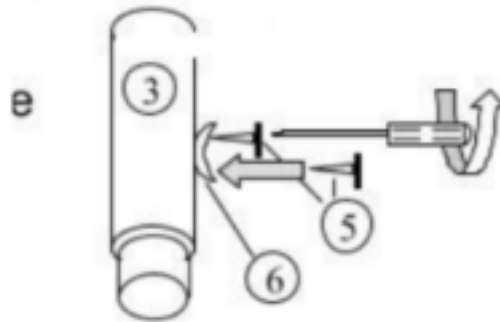

KROK 8:

Po ztvrdnutí betonu odstraňte bednění a okraje vyplňte hlínou.

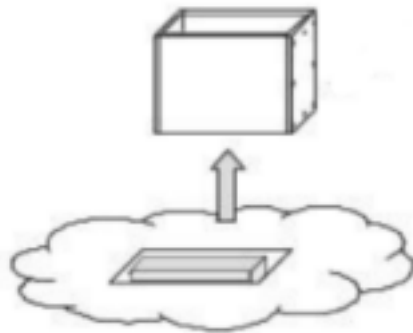

KROK 9:

Složte stožár podle kroku 1 a umístěte koncový uzávěr na horní konec stožáru. Koncový uzávěr není šroubovací.

KROK 10:

Pro správné upevnění vlajky ke stoupacímu lanu je třeba ji provléknout oky karabin. Vytvořte uzel ve vzdálenosti 5,4 m od začátku lana a druhý uzel musí být přibližně ve vzdálenosti o velikosti vlajky. Zahákněte zauzlované karabiny do poutek vlajky. Nyní lze vlajku zvednout a lano připevnit k úchytu.

