

CZ

NÁVOD K SESTAVENÍ A UDRŽOVÁNÍ

Houpačka LUISA

Upozornění:

Upozornění:

Náš nábytek byl vyrobeny z přírodního borovicového dřeva, tudíž jsou na něm růstové letokruhy a suky, což nemůže být bráno za vady.

Sestavujte na rovném povrchu. Před sestavováním si důkladně prostudujte návod.

Potřebné nářadí: kladivo, šroubovák, klíč 15

Houpačka je konstruována pro 3 osoby max.nosnost = 270 kg

Návod k udržování:

Náš nábytek je naimpregnován olejovo-voskovým impregnátem a následně pokryt akrylátovým lakem. Nejméně jednou v roce je zapotřebí

natřít nábytek bezbarvým akrylátovým lakem před sezónou, pokud je nábytek nadměrně vystavován povětrnostním vlivům jako je déšť a

slunce, bude nutná re-impregnace i během sezóny.

Před impregnací nábytek očistěte mýdlovou vodou a nechte uschnout. Poté natřete nábytek zvolenou impregnací.

Následně by měl být

nábytek očištěn přípravkem k tomu určeným (olej,vosk).

V zimním období by měl být nábytek chráněn před sněhem a vlhkem. Uchovávejte jej na suchém a uzavřeném místě.

Nadměrné vystavování slunci a vysušování nábytku, může mít za následek praskliny na dřevě.

SK

Návod k montáži a údržbe

Hojdačka LUISA

Náš nábytok bol vyrobeny z prírodného borovicového a z toho dôvodu sú na nom rastové letokruhy a suky, ktoré nie je možné

považovat za vady.

Montujte na rovnom povrchu. Pred montážou si dôkladne preštudujte návod.

Náš nábytok bol vyrobeny pre 3 osoby - max. nosnost 270 kg

Potrebné náradie: kladivo, skrutkovac, klúč číslo 10, 13, 17

Návod k údržbe:

Náš nábytok je pokrytý olejovo-voskovým impregnátom a následujícíe pokryt akrylátovým lakom.

Minimálne raz do roka pred sezónou je potrebné natriet nábytok akrylátovým lakom; v prípade, že je nábytok nadmerne vystavovaný poveternostným vlyvom ako je dážd a slnko, bude nutná ďalšia impregnácia i v priebehu sezóny. Pred impregnáciou nábytok doporučujeme ocistiť mydlovou vodou a nechat vyschnúť. Potom natrite nábytok zvolenou impregnáciou.

V zimnom období by mal byt nábytok chránený pred snehom a vlhkom. Uchováajte ho na suchom a uzatvorenom mieste.

Zašpinený nábytok cistite prostriedkami urcenými na lakovaný nábytok.

Nadmerné vystavovanie slnečnému svetlu a vysušovanie nábytku môže spôsobiť praskliny v dreve.

ROJAPLAST s.r.o.

DOVOZCE:

ROJAPLAST s.r.o.

Bohounovice I,č.79

280 02 Kolín, CZ

tel.+fax: 00420 321 761341

e-mail: roja@plastovynabytek.cz

Výrobek je shodný s normami:

EN 581-1

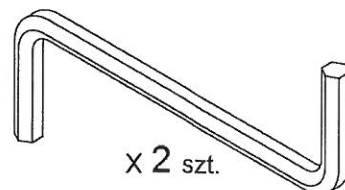
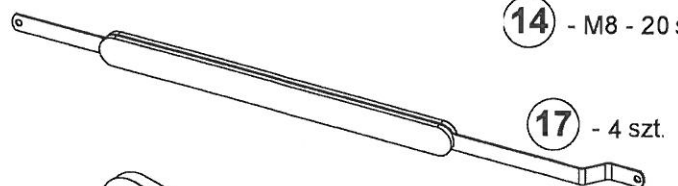
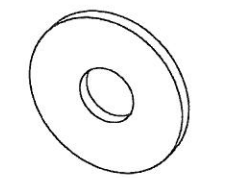
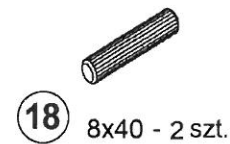
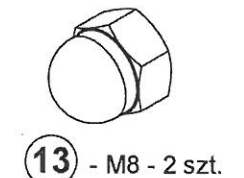
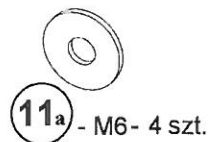
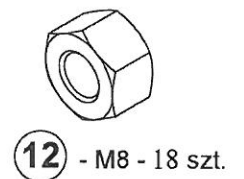
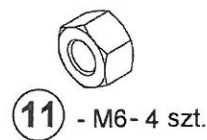
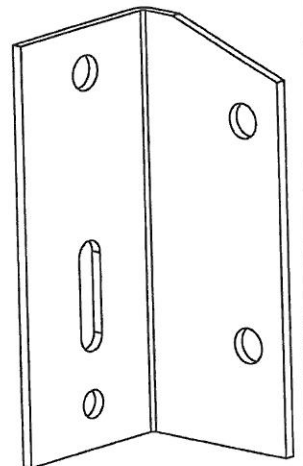
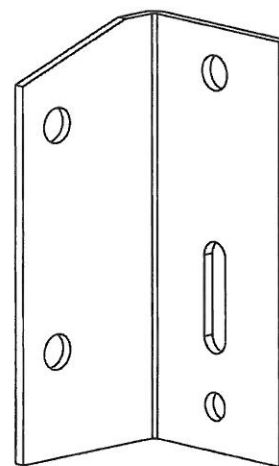
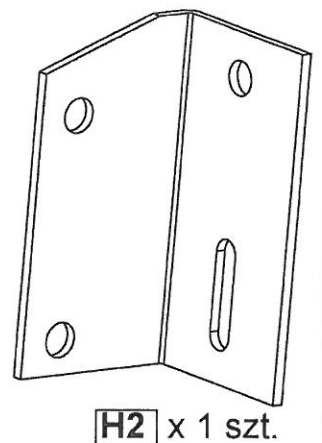
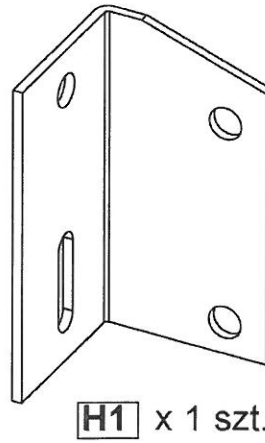
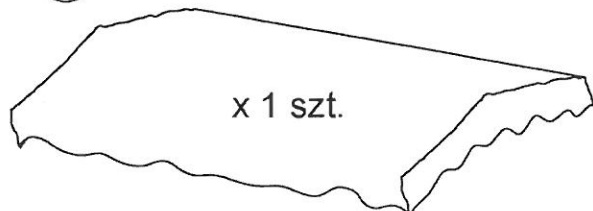
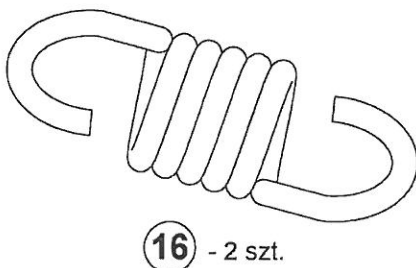
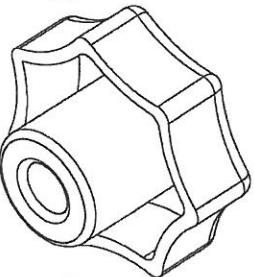
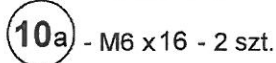
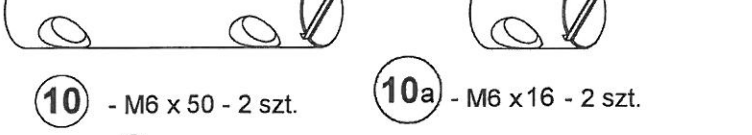
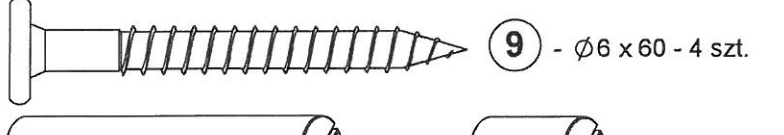
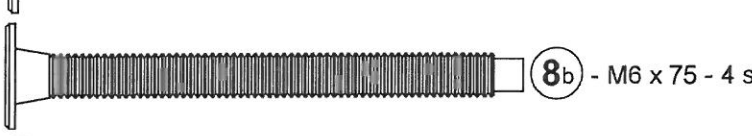
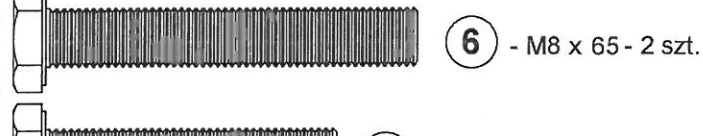
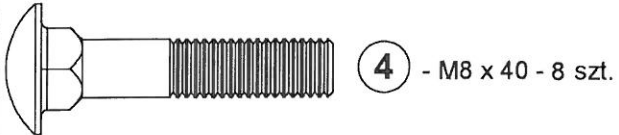
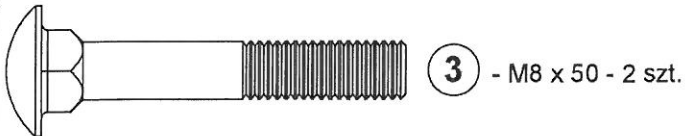
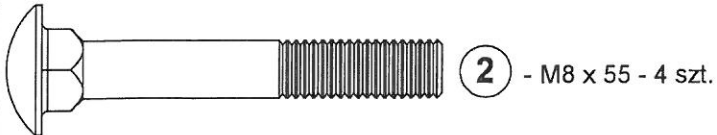

- 1**
- (4) x 8
 - (12) x 8
 - (14) x 8
 - H1 x 1
 - H2 x 1
 - H3 x 1
 - H4 x 1

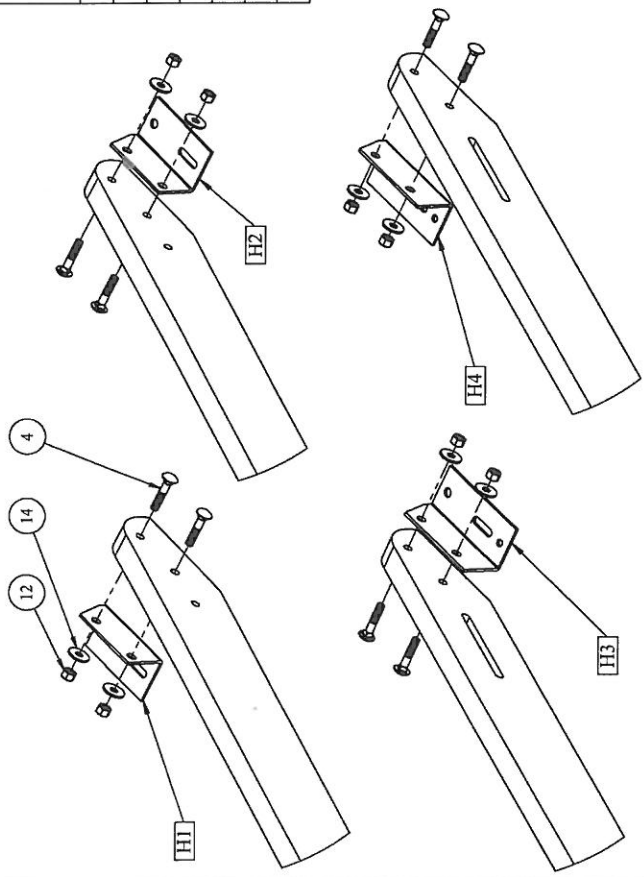

- 2**
- (7) x 4
 - (12) x 4
 - (14) x 4

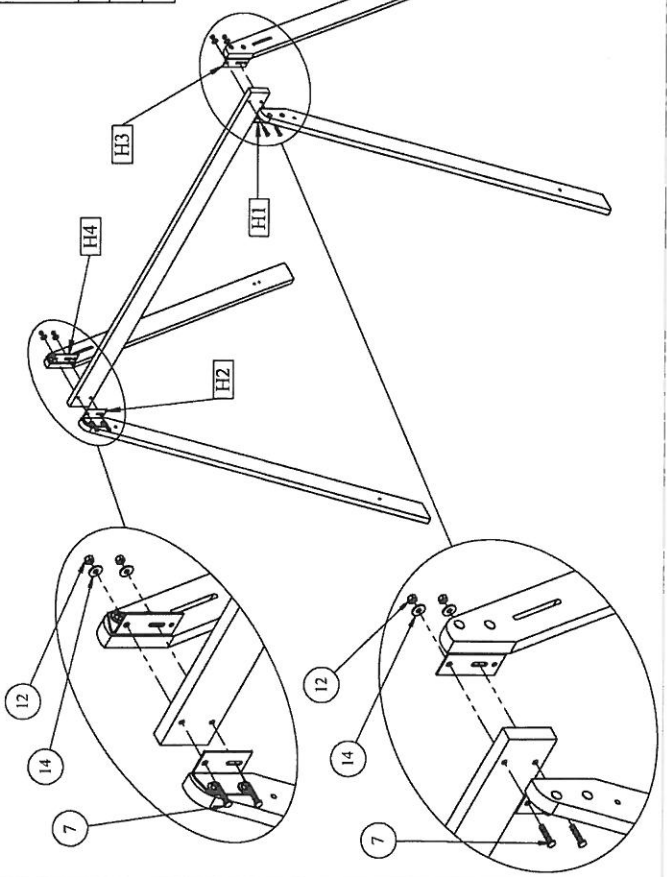

- 3**
- (3) x 2
 - (8) x 4
 - (10) x 2
 - (13) x 2
 - (14) x 2

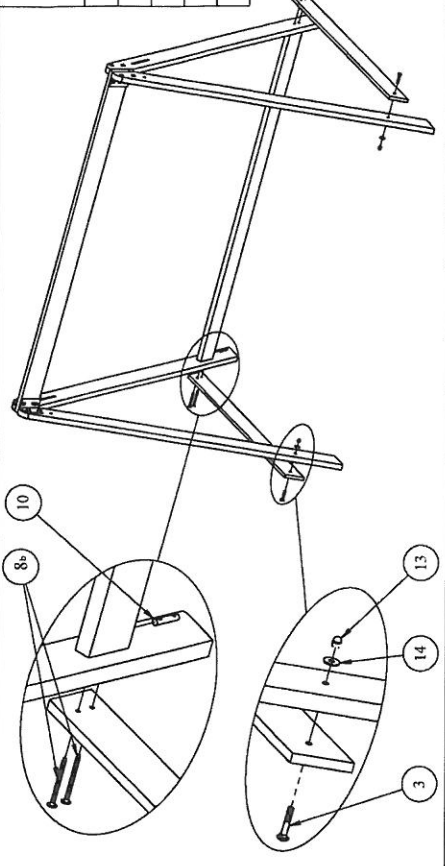

- 4**
- (9) x 4

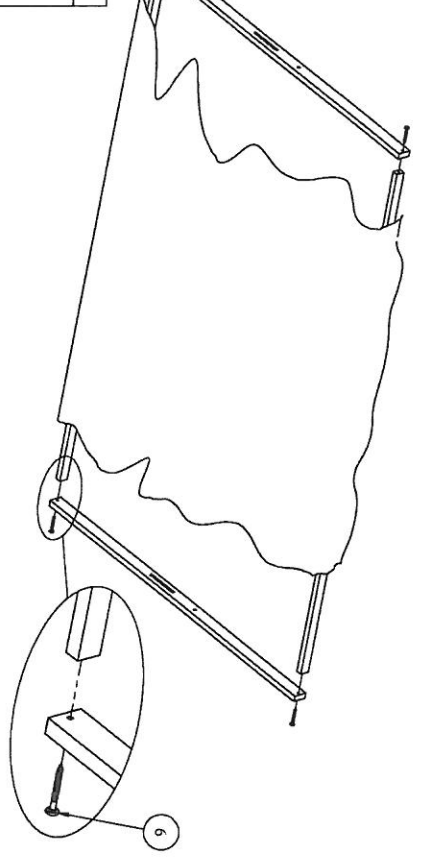

- 5**
- (2) x 4
 - (12) x 2
 - (14) x 2
 - (15) x 2

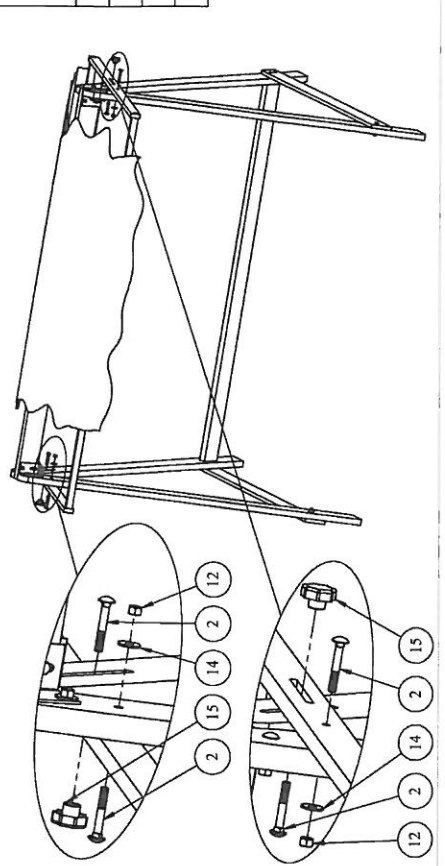

6

- ① x 2
- ⑪ x 2
- ⑪a x 2

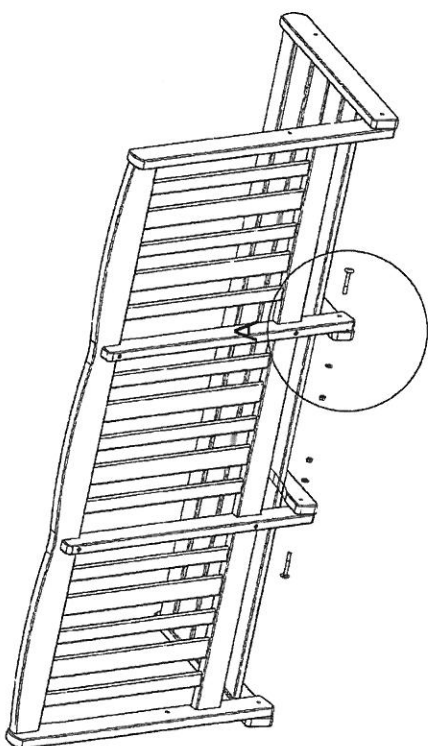
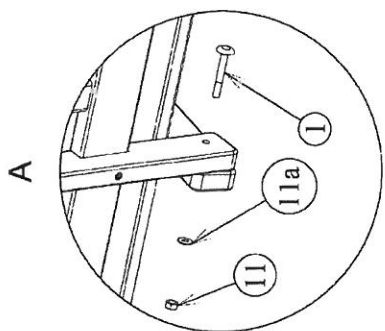

8

- ⑩ x 2

7

- | | | |
|-------|--------|--------|
| ⑤ x 2 | ⑧ x 2 | ⑪a x 2 |
| ⑥ x 2 | ⑧a x 2 | ⑫ x 4 |
| ⑩ x 2 | ⑩a x 2 | ⑭ x 4 |
| ⑪ x 2 | ⑮ x 2 | ⑱ x 2 |

