

NÁVOD K OBSLUZE – KULEČNÍKOVÝ STŮL

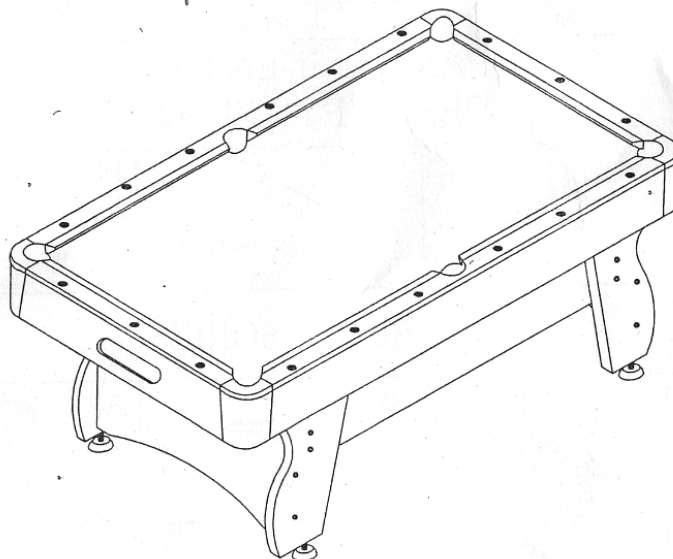









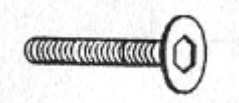

Děkujeme, že jste si zakoupili kulečnický stůl u naší společnosti. Před používáním si pečlivě prostudujte následující návod. Pokud kulečnický stůl někomu darujete nebo zapůjčíte, vždy mu ho předejte včetně tohoto návodu. Produkt není určen pro komerční účely.

VŠEOBECNÉ UPOZORNĚNÍ:

- před použitím si pečlivě prostudujte tento návod, uchovejte ho pro možnost pozdějšího nahlédnutí
- kulečnický stůl opatrně vybalte z kartonu, vyvarujte se otevírání nožem a jinými ostrými předměty, které by mohli poškodit jednotlivé díly
- zkontrolujte, že balení obsahuje všechny části a že všechny části jsou nepoškozené, v opačném případě ihned kontaktujte dodavatele
- pokud sestavíte stůl z vadných dílů a následně dojde k jeho poškození, není možné uplatnit záruku
- stůl používejte pouze určeným způsobem, nikdy na stůl nesedejte nebo ho jinak nezatěžujte, nad stolem nejezte a nepijte, mohlo by dojít k poškození plátna, což by mělo vliv na hru
- pro sestavení stolu je nutná přítomnost 2-4 dospělých osob
- pravidelně kontrolujte, že jsou všechny šroubky pečlivě utaženy a nedochází k jejich povolování

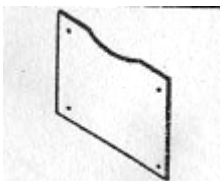
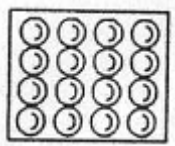
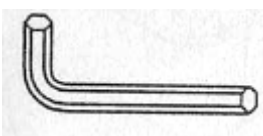
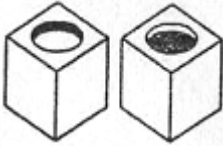
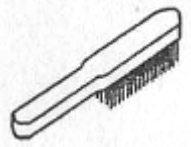
SEZNAM DÍLŮ

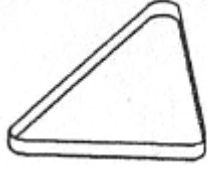
<p>H1</p>  <p>5/16" x 2-1/2" šroub 12ks</p>	<p>H2</p>  <p>5/16" podložka 12ks</p>	<p>H3</p>  <p>podstavce nohou 4ks</p>
<p>H4</p>  <p>1/4" x 3" šroub 8ks</p>	<p>H5</p>  <p>1/4" x 2-1" šroub 8ks</p>	<p>H6</p>  <p>1/4" podložka 16ks</p>
<p>P1</p>  <p>nohy kulečnicku 4ks</p>	<p>P2</p>  <p>boční panely nohou 2ks</p>	<p>P3</p>  <p>spojovací panel nohou zadní 2ks</p>
<p>PŘÍSLUŠENSTVÍ KE KULEČNÍKOVÉMU STOLU</p>		
<p>A1</p>  <p>sada kulečnickových koulí 1 sada</p>	<p>A2</p>  <p>klíč 1ks</p>	<p>A3</p>  <p>křída 2ks</p>
<p>A4</p>  <p>kartáč 1ks</p>	<p>A5</p>  <p>tágo 2ks</p>	<p>A6</p>  <p>trojúhelník 1ks</p>

NÁVOD K MONTÁŽI KULEČNÍKOVÉHO STOLU – upozornění – příslušenství se může lišit, dle typů zakoupeného stolu

UPOZORNĚNÍ! K sestavení kulečnicku jsou potřebné dvě až čtyři dospělé osoby!

Krok 1: Najděte čisté a rovné místo, kde kulečnick sestavíte. Doporučujeme nechat pod deskou kulečnicku obalový karton, kvůli ochraně desky.

Krok 2: Připevněte nohy (P1) ke kostře stolu pomocí šroubů (H1) a podložek (H2) jako je na obrázku 1

Krok 3: Připojte jednu nohu můstky (H3) ve spodní části každé nohy, viz obr. 1.

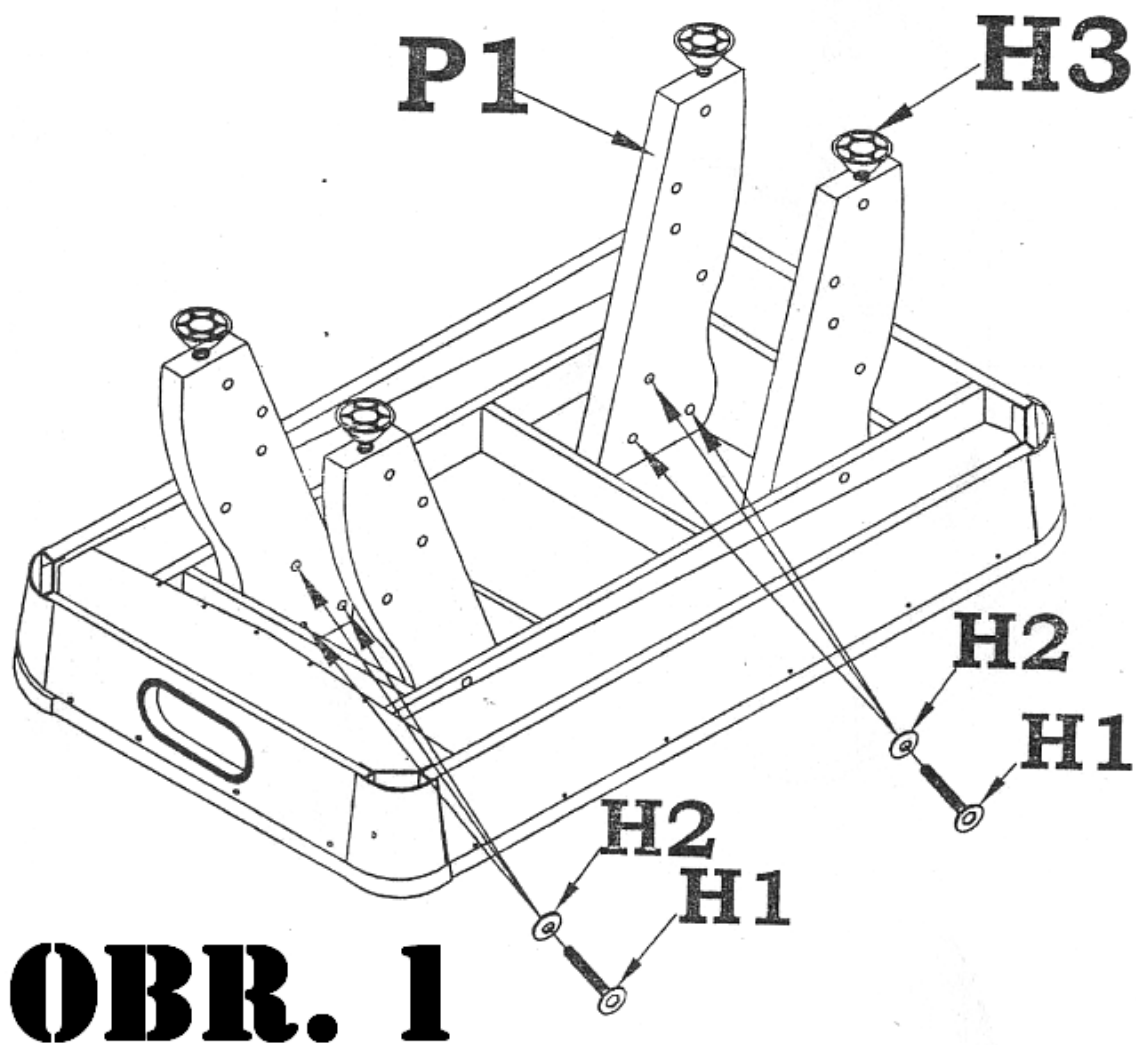

Krok 4: Připevněte boční panely (P2) k nohou (P1) za použití šroubů (H5) a podložek (H6) jak je vidět na obrázku.

Krok 5: Připevněte koncové panely nohou (P3) na nohy (P1) za pomoci šroubů (H4) a podložek (H6), jak je vidět na obrázku.

