

## NÁVOD K UŽÍVÁNÍ SKLENĚNÉ POLIČKOVÉ STĚNY NOBLE – M01312



### VŠEOBECNÉ UPOZORNĚNÍ:









- před rozbalením a sestavením stěny si pečlivě prostudujte následující návod, abyste se seznámili s jednotlivými díly a montáží a předešli jakýmkoli možným problémům
- produkt opatrně vyjmete z balení a skleněné poličky umístěte na rovný měkký povrch, kde nehrozí poškrábání poliček, malé části umístěte do misky, aby se Vám neztratili
- všechny části překontrolujte, že nejsou poškozené, pokud ano, tak nás ihned neprodleně informujte, pokud sestavíte produkt z poškozených částí, tak je možné, že se produkt poškodí ještě více, na toto poškození se záruka nevztahuje
- každá polička má maximální nosnost 8 kg, nikdy poličku nezatěžujte vyšší vahou!
- na poličky neumísťujte ostré předměty, které by mohli sklo poškrábat
- hmoždinky dodávané v balení jsou universální, pokud budete stěnu umísťovat do jiných zdí než cihlových je nutné pořídit ve specializovaném obchodě příslušné hmoždinky

### PÉČE A ÚDRŽBA:

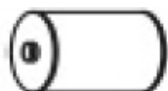
- poličkovou stěnu můžete omývat mýdlovou vodou a prostředky určenými na leštění skla, nikdy nepoužívejte agresivní čisticí prostředky, která by mohla poškodit povrch materiálů

## MONTÁŽNÍ NÁVOD

### Seznam dílů:

OZNAČENÍ DÍLU	NÁZEV DÍLU	NÁKRES DÍLU	POČET KS
G	Skleněná polička 5 mm 50 x 16 cm		11 ks
T1	Hliníková trubka 148 cm		6 ks
T2	Hliníková trubka 69,5 cm		12 ks
T3	Hliníková trubka s chromovým zakončením 50 mm		8 ks
H-B	Upevnění na stěnu		8 ks
S1	Závit 50 mm		22 ks
S2	Hmoždinka		8 ks
	Šroub		8 ks
T	Imbusový klíč		1 ks

**Postup sestavení:**

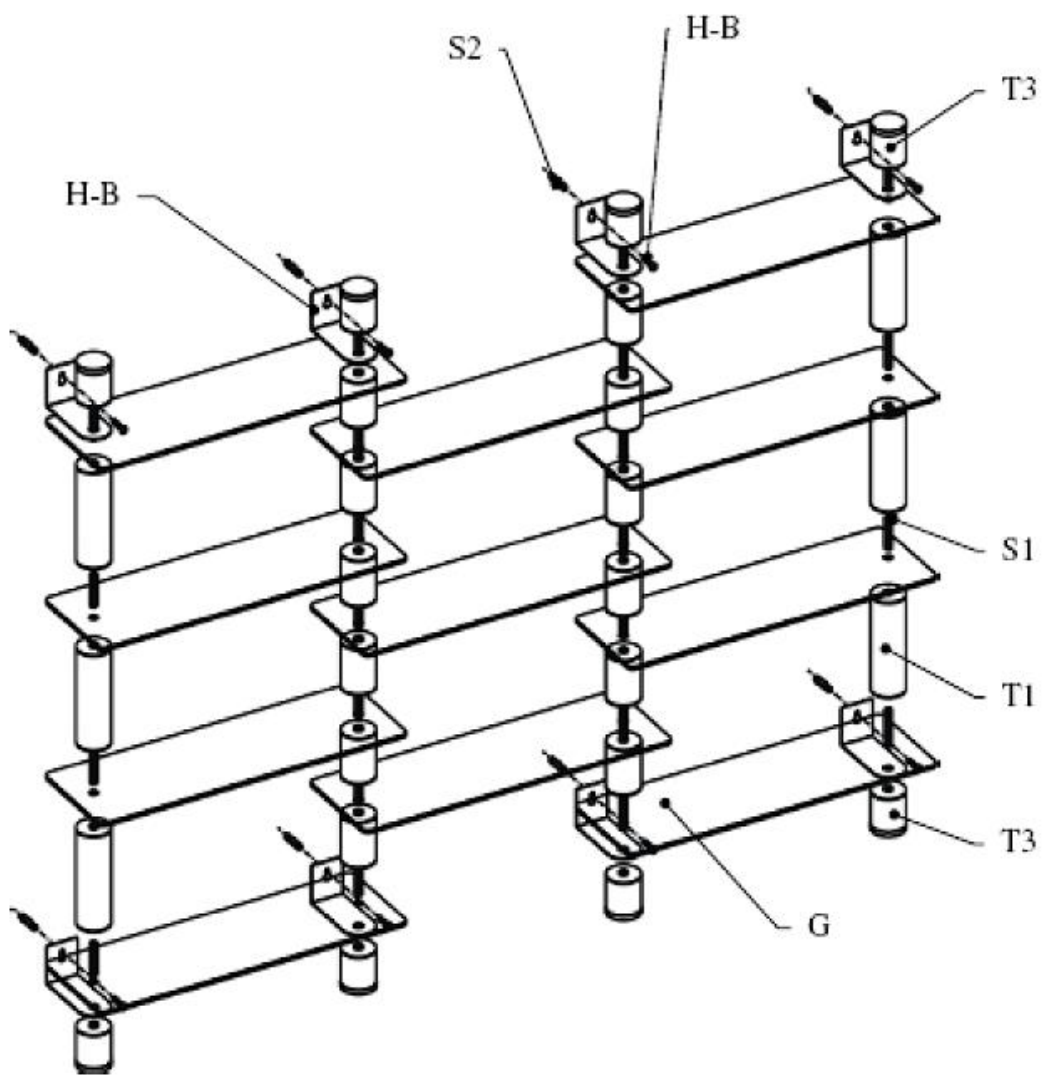

**ROZMĚRY A NOSNOST STĚNY:**

